



in sink erator®

# Instant HOT Water Filtration System

Installation  
Instructions

Instrucciones  
de instalación

Mode  
d'installation

# INTRODUCTION

Read, understand, and follow all safety information contained in these instructions prior to installation and use of the InSinkErator® Instant Hot Water Dispenser Filtration System. Retain these instructions for future reference.

The InSinkErator® Instant Hot Water Dispenser Filtration System is intended for use in filtering sediment, chlorine taste and odor from drinking water, and has not been evaluated for other uses. The system is typically installed (near or beneath a sink) where filtered drinking water is desired, and must be installed, operated and maintained as specified in the installation and use instructions.

**▲ WARNING** A potentially hazardous situation, which, if not avoided, could result in death or serious injury.

**▲ CAUTION** A potentially hazardous situation, which, if not avoided, may result in minor or moderate injury.

# COMPONENTS IN THIS PACKAGE



(A) Filter Head and Bracket

(B) F-201 Filter Cartridge

(C) Two Polyethylene Tubes

(D) Quick-Connect Fitting

(E) Ferrule

(F) Tube Insert

(G) Brass Nut

## OVERVIEW OF A COMPLETED SETUP

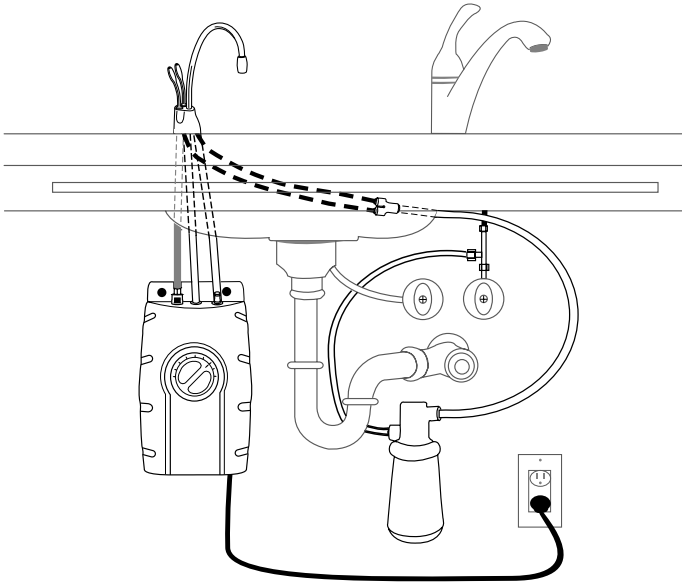

### ▲ CAUTION

To reduce the risk associated with property damage due to water leakage:

- Protect filter from freezing. Drain filter when temperatures drop below 40°F (4.4°C).
- Do not install if water pressure exceeds 120 psi (828 kPa). If your water pressure exceeds 120 psi, you must install a pressure limiting valve. Contact a plumbing professional if you are uncertain how to check your water pressure.
- Do not install where water hammer conditions may occur. If water hammer conditions exist you must install a water hammer arrester. Contact a plumbing professional if you are uncertain how to check for this condition.
- Do not install on hot water supply lines. The maximum operating water temperature of this filter system is 100°F (38°C).
- The disposable filter cartridge must be replaced every twelve months or at the specified service cycle.
- Read and follow instructions before installation and use of this system.

### ▲ WARNING

To reduce the risk associated with ingestion of contaminants due to use with water that is microbiologically unsafe or of unknown quality, do not use with water that is microbiologically unsafe or of unknown quality without adequate disinfection before or after the system.

# Turn off water supply before starting.

Installation must comply with all state and local laws and regulations.

# 1

## INSTALLING FILTRATION SYSTEM

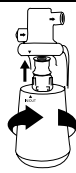
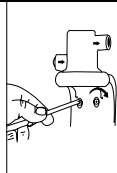

- Mark hole locations for filter head and bracket in a spot that allows for filter replacement.
- Drill 1/8" starter holes and attach bracket to wall with wood screws, turning until snug.
- Remove red filter cap, insert filter cartridge into filter head and twist clockwise until "LOCK" arrow on the filter aligns with arrow on bracket.

### ⚠ WARNING

**Personal Injury:** Do not locate filter above an outlet or other electrical device. Install head and bracket so that connections require no stretching, kinking or pinching of tubing.

## B

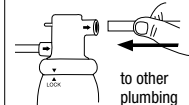

- Determine length of tubing required, then cut to length making sure the cut is perpendicular and burr-free.
- Insert a **white 3/8"** tube into inlet side of filter head until it stops. **Press in again to ensure a secure fit.**
- Insert the other **white 3/8"** tube into outlet side of filter head until it stops. **Press in again to ensure a secure fit.**

### ⚠ CAUTION

**Property Damage:** Tube runs need to form to the cabinet's contours to allow storage space with no sharp bends. Tubes need clean, perpendicular, burr-free cuts to ensure a true fit.

## C

**Two water dispenser lines**

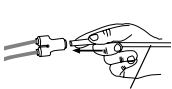

From filter

**One water dispenser line**

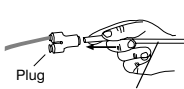

Plug

From filter

- Insert the copper tube(s) from the water dispenser into the 3/8" to 1/4" quick-connect fitting.
- Connect the **white 3/8"** tube from the right outlet on the filter head into the quick-connect fitting until it stops. **Press in again to ensure a secure fit.**

To remove tube(s) from quick-connector, depress the release ring and gently pull tube away.

## D

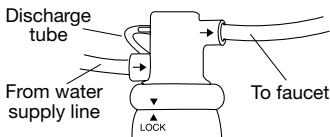

- To redirect filter replacement water discharge, place the supplied 6" clear tube over vent hole on the left side of filter head.

It is normal for approximately 2 oz. of water to discharge when filter is removed.

# 2

## FINAL WATER CONNECTION

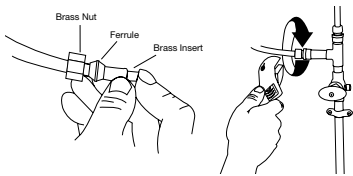

### ⚠ CAUTION

**Property Damage:** Join remaining tube to cold water supply only.

- At the end of the **white** 3/8" tube from the filter, slide the supplied brass nut and ferrule over the tube and then push in the brass tube insert.
- If not already equipped, install a compression, T-fitting or saddle valve onto the cold water supply line.
- Insert the **white** 3/8" tube into the 3/8" compression fitting and tighten.

# 3

## TURN ON WATER & CONNECT POWER

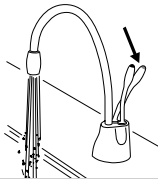

If leaks present themselves, turn off water supply, tighten fittings and repeat step 3.

- Turn on the cold water supply.
- Run water through your unit for at least 3 minutes to flush lines and filter.
- Check all connections to ensure they are tight and that there are no leaks.

**F-201R Cartridge (included with this system) Chemical & Mechanical Reduction Filter Specifications:** This cartridge provides mechanical and chemical reduction of dirt/rust, taste/odor, chlorine and particulates.



System Tested and Certified by NSF International against NSF/ANSI Standard 42 for the reduction of Chlorine taste and odor and Nominal Particulate Class I.

Pressure: 30-125 psi  
 Temperature: 33°F - 100°F  
 Flow Rate: 0.75 gpm  
 Capacity: 500 gallons

**Filter Capacity:** 500 gallons, depending on local water conditions. Note that while the testing was performed under standard laboratory conditions, actual performance may vary. Do not use with water that is microbiologically unsafe or of unknown quality without adequate disinfection before or after the system. For cold water use only. Systems must be installed and operated in accordance with the Manufacturer's recommended procedures and guidelines. See warranty card for warranty. For service and parts, contact your local dealer or InSinkErator® directly at 1-800-558-5700.

Contaminant Reduction	Average Influent ppm	Influent Challenge Concentration, Except As Noted, Units Apply to Each Row.	Avg. Product Water ppm	Average % Reduction	NSF Red. Requirements	NSF Test
Chlorine Taste & Odor	2.1	2.0 mg/L ± 10%	0.07	96.6	> 50%	516345-05
Nominal Particulate Class I Particle Size: = 0.5 to 1 um	12666667	At least 10,000 particles/ml	790666	93.7	> 85%	J-00025192

**Application guidelines/Water Supply Parameters for NSF Testing:** Service flow of 0.75 gpm, community or private well water supply, water pressure of 30-125 psi, water temperature of 33°F-100°F. Except as noted, all testing performed at pH = 7.5 ± 0.5, Flow: 0.75 gpm, Pressure: 60 psi, Temp: 20±3°C.

Contact an authorized InSinkErator service agent for repairs or replacement components.

# INTRODUCCIÓN

Lea, comprenda y siga toda la información de seguridad contenida en estas instrucciones antes de instalar y usar el Sistema de Filtración del Surtidor de Agua Caliente al Instante InSinkErator®. Conserve estas instrucciones para consultas futuras.

El Sistema de Filtración del Surtidor de Agua Caliente al Instante InSinkErator® está diseñado para usarse en la filtración de sedimentos y del olor y sabor a cloro en el agua potable, y ha sido evaluado para otros usos. El sistema por lo habitual se instala (cerca o detrás de un fregadero) donde se desee agua potable filtrada, y se debe instalar, operar y dar mantenimiento tal como se especifica en las instrucciones de instalación y uso.

**⚠ ADVERTENCIA** Una situación potencialmente peligrosa que si no se evita podría causar la muerte o lesiones graves.

**⚠ PRECAUCIÓN** Una situación potencialmente peligrosa que si no se evita podría causar lesiones menores o moderadas.

# CONTENIDO DE ESTE PAQUETE



(A) Para Cabeze de Filtro y Abrazadera

(B) F-201 Cartucho de Filtro

(C) Dos Tubos del Polietileno

(D) Conector Rápido

(E) Casquillo

(F) Inserto Para Tubo

(G) Tuerca de Latón

## VISTA GENERAL DE LA INSTALACIÓN TERMINADA

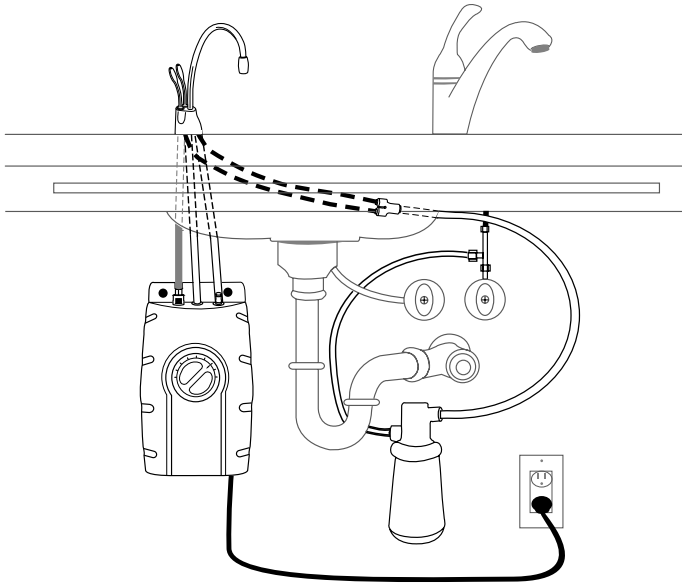

### ▲ PRECAUCIÓN

Para reducir el riesgo asociado con el daño a la propiedad ocasionado por fugas de agua:

- Proteja el filtro contra la congelación. Drene el filtro cuando la temperatura descienda por debajo de 40°F (4.4°C).
- No instale si la presión de agua excede 120 psi (828 kPa). Si su presión de agua excede 120 psi, debe instalar una válvula limitadora presión. Póngase en contacto con un fontanero profesional si no está seguro sobre cómo verificar su presión de agua.
- No instale donde puedan presentarse condiciones de martilleo hidráulico. Si existen condiciones de martillo de agua o golpe de ariete debe instalar un supresor de martilleo hidráulico. Póngase en contacto con un fontanero profesional si no está seguro sobre cómo verificar esta condición.
- No instale sobre líneas de suministro de agua caliente. La temperatura máxima del agua para la operación de este sistema de filtro es 100°F (38°C).
- Se debe reemplazar el cartucho de filtro desechable cada doce meses o en el ciclo de servicio especificado.
- Lea y siga las instrucciones antes de instalar y usar este sistema.

### ▲ ADVERTENCIA

Para reducir el riesgo asociado con la ingestión de contaminantes originados por el uso con agua que sea microbiológicamente insegura o de calidad desconocida, no lo use con agua que sea microbiológicamente insegura o de calidad desconocida sin previamente asegurarse de la desinfección adecuada antes o después de que esa agua pase por el sistema.

## Cierre el suministro de agua antes de empezar.

La instalación debe conformarse con todo el estado y leyes y regulaciones locales.

# 1

## INSTALACIÓN DEL FILTRO

### A

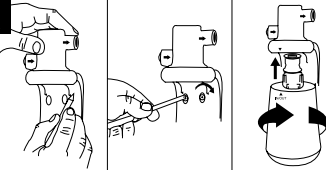

- Marque la ubicación de los orificios para la cabeza y el soporte en un lugar que permita cambiar el filtro.
- Haga orificios guía de 1/8" (0.3 cm), fije el soporte en la pared con tornillos de madera y gire éstos hasta que queden apretados.
- Quite el tapón rojo del filtro, inserte el cartucho en la cabeza del filtro y gírelo en sentido horario hasta que la flecha "LOCK" del filtro quede alineada con la flecha del soporte.

### ⚠ ADVERTENCIA

**Lesiones personales:** No coloque el filtro por encima de una toma eléctrica o de otro aparato. Instale la cabeza y el soporte de tal forma que no sea necesario estirar, torcer o estrechar la tubería.

### B

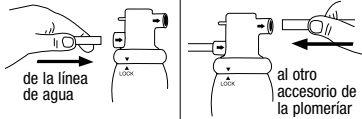

- Determine la longitud requerida del tubo y corte el tubo en forma perpendicular y sin dejar rebabas.
- Inserte un tubo **blanco** de 3/8" en el lado de entrada de la cabeza del filtro hasta que tope. **Oprima una vez más para asegurar una conexión correcta.**
- Inserte el otro tubo **blanco** de 3/8" en el lado de salida de la cabeza del filtro hasta que tope. **Oprima una vez más para asegurar una conexión correcta.**

### ⚠ PRECAUCIÓN

**Daños materiales:** Los tramos de tubo necesitan tener el mismo contorno del gabinete para dejar espacio de almacenamiento sin curvas pronunciadas. Los cortes de los tubos deben ser limpios, perpendiculares y no tener rebabas para garantizar una conexión correcta.

### C

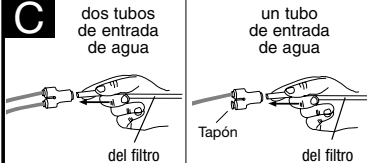

- Inserte los tubos de cobre del dispensador a los conectores de inserción de 3/8" a 1/4".
- Conecte el tubo **blanco** de 3/8" de la salida del lado derecho en la cabeza del filtro en el conector rápido hasta que tope. **Oprima una vez más para asegurar una conexión correcta.**

**Para quitar el tubo de cada conector rápido, oprima el anillo de liberación y saque el tubo con cuidado.**

### D

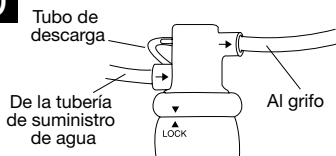

- Para desviar la descarga de agua cuando cambie el filtro, coloque un tubo transparente de 6" (15 cm) en el orificio de purga en el lado izquierdo de la cabeza del filtro.

**Es normal para aproximety 2 onzas de agua descargar cuando se quita el filtro.**



# 2

## CONEXIÓN FINAL DEL AGUA

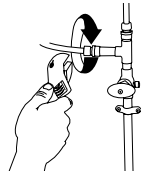
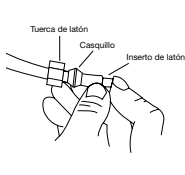

- En el extremo del tubo **blanco** de 3/8" que sale del conector rápido, deslice la tuerca de latón y el casquillo y luego coloque el inserto para tubo.
- Instale una válvula de asiento, de compresión o una "T" en la línea de agua fría.
- Inserte el tubo **blanco** de 3/8" en la conexión de compresión de 3/8" y apriete.

### ⚠ PRECAUCIÓN

**Daños materiales:** Conecte el tubo restante al agua fría de entrada solamente.

# 3

## LLENE EL TANGUE Y ENSEGUIDA ENCHÉFELO

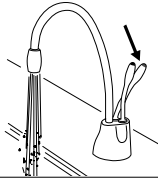

- Abra la línea de agua fría.
- Deje salir el agua por lo menos durante 3 minutos para limpiar las líneas y filtro.
- Verifique todas las conexiones para asegurarse de que estén apretadas y no haya fugas.

Si se presentan fugas, cierre el suministro de agua, apriete los conectores y repita el paso 3.

### Especificaciones del filtro de reducción química y mecánica F-201:

(Use el cartucho de sustitución F-201R) Este cartucho (incluido con el sistema) proporciona una reducción mecánica y química de suciedad y óxido, sabor y olor, cloro y partículas.



El sistema ha sido probado y certificado por NSF International respecto a la norma 42 de la NSF/ANSI para la reducción de la clorina, el gusto y el olor y la clase de partículas nominal 1.

Presión: 30-125 psi  
Temperatura: 33°F-100°F  
Caudal: 0.75 gpm  
Capacidad: 500 galones

**Capacidad del filtro:** 500 galones, dependiendo de las condiciones locales del agua. Tenga en cuenta que las pruebas se efectuaron en condiciones estándar de laboratorio; el rendimiento real puede variar. No emplee el producto con agua que no sea segura microbiológicamente o cuya calidad se desconozca sin una desinfección adecuada anterior o posterior al sistema. Sólo debe utilizarse con agua fría. Los sistemas deben instalarse y utilizarse según los procedimientos y pautas recomendados por el fabricante. Para la garantía, consulte la tarjeta de garantía. Para reparaciones y piezas, comuníquese con su distribuidor local o directamente con InSinkErator® al 1-800-558-5700.

Reducción de contaminantes	Media de ppm a la entrada	Concentración Del Desecho Del Influent. Excepto según lo observado, las unidades se aplican a cada fila.	ppm a la salida del producto	Reducción media	Requisitos de la reducción de NSF	Prueba NSF
Gusto Y Olor De La Clorina	2.1	2.0 mg/L ± 10%	0.07	96.6	> 50%	516345-05
Clase De partículas Nominal I Tamaño De Partícula: =0.5 a 1 um	12666667	At least 10,000 partículas/ml	790666	93.7	> 85%	J-00025192

**Pautas de aplicación y parámetros del suministro de agua para las pruebas NSF:** Caudal de servicio de 0.75 gpm, suministro de agua comunitario o de pozo privado, presión del agua entre 30 y 125 psi, temperatura del agua entre 33°F y 100°F. Excepto donde se indique lo contrario, todas las pruebas se efectuaron con pH = 7.5 ± 0.5, Caudal: 0.75 gpm, Presión: 60 psi, Temp: 20 ± 3°C.

En caso de reparaciones o sustitución de componentes, comuníquese con un agente de Servicio autorizado de InSinkErator.

**AnswerLine™**  
1-800-558-5700

# INTRODUCTION

Lisez, comprenez et suivez toute l'information de sécurité contenue dans ces instructions avant d'installer et d'utiliser le système de filtration d'eau chaude instantanée InSinkErator®. Conservez ces instructions pour les utiliser plus tard.

Le système de filtration d'eau chaude instantanée InSinkErator® est conçu pour une utilisation pour la filtration des sédiments, du goût et de l'odeur de chlore dans l'eau potable et n'a pas été évalué pour d'autres utilisations. Le système est normalement installé (près ou sous un évier) où l'on veut de l'eau potable filtrée et doit être installé, utilisé et entretenu selon les instructions d'installation et le mode d'emploi.

**▲ ATTENTION** Une situation potentiellement dangereuse qui, si elle n'est pas évitée, pourrait entraîner la mort ou des blessures graves.

**▲ AVERTISSEMENT** Une situation potentiellement dangereuse qui, si elle n'est pas évitée, pourrait entraîner des blessures mineures ou modérées.

## DANS CET EMBALLAGE



- (A) Tête et Support de Filtre
- (B) F-201 Cartouche de Filtre
- (C) Deux Tubes de Polyéthylène
- (D) Connexion Rapide
- (E) Virole
- (F) Insertion de Tube
- (G) Écrou en Laiton

## VUE GÉNÉRALE D'UNE CONFIGURATION TERMINÉE

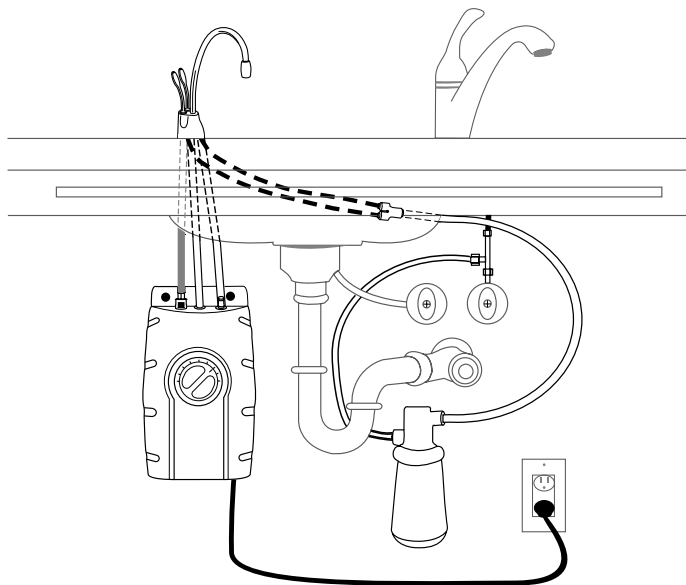

### ▲ AVERTISSEMENT

Pour réduire les risques associés aux dommages à la propriété suite à une fuite d'eau :

- protégez le filtre du gel vidangez le filtre lorsque les températures tombent sous 4,4 °C (40 °F)
- ne l'installez pas si la pression dépasse 828 kPa (120 lb/po<sup>2</sup>). Si votre pression d'eau dépasse 828 kPa (120 lb/po<sup>2</sup>), vous devez installer un réducteur de pression. Contactez un professionnel de la plomberie si vous n'êtes pas certain de la procédure pour vérifier la pression d'eau.
- Ne l'installez pas où il pourrait y avoir des coups de bélier. Si ces conditions existent, vous devez installer un antibélier. Contactez un professionnel de la plomberie si vous n'êtes pas certain de la procédure pour vérifier cette condition.
- N'installez pas le système sur les conduites d'eau chaude. La température maximum de fonctionnement d'eau pour ce système de filtre est de 38 °C (100 °F).
- La cartouche du filtre jetable doit être remplacée tous les douze mois ou au moment spécifié du cycle d'entretien.
- Lisez et suivez les instructions avant d'installer et d'utiliser ce système.

### ▲ ATTENTION

Pour réduire le risque associé à l'ingestion de contaminants d'une eau qui est microbiologiquement dangereuse ou de qualité inconnue, n'utilisez pas d'eau qui est microbiologiquement dangereuse ou de qualité inconnue sans désinfection adéquate avant ou après le système.

# Fermez l'alimentation en eau avant de commencer.

L'installation doit être conforme à tous les états et lois et règlements locaux.

# 1

## INSTALLATION DE LA FILTRATION

### A

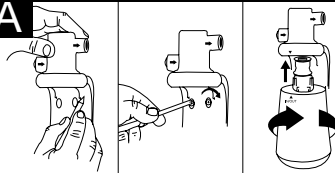

- Marquez les emplacements des trous pour la tête de filtre et le support à un endroit qui permet le remplacement du filtre.
- Percez des trous de diamètre de 1/8 po et fixez le support au mur à l'aide de vis à bois en les serrant bien.
- Enlevez le chapeau de filtre rouge, insérez la cartouche de filtre dans la tête de filtre et tournez dans le sens horaire jusqu'à ce que la flèche "LOCK" sur le filtre s'aligne avec la flèche sur le support.

### ⚠ ATTENTION

**Risque de blessure :** Ne placez pas le filtre au-dessus d'une prise de courant ou autre dispositif électrique. Installez la tête et le support de façon à ce que les raccordements ne nécessitent pas d'étirement, de tortillement ou de pincement du tube.

### B

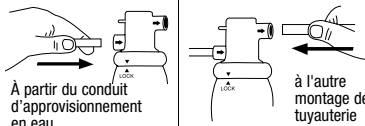

À partir du conduit d'alimentation en eau

à l'autre montage de tuyauterie

- Déterminez la longueur du tube nécessaire, puis coupez à la longueur en vous assurant que la coupe est perpendiculaire et ne comporte pas d'ébarbures.
- Insérez un tube **blanc** 3/8 po dans le côté de l'entrée de la tête de filtre jusqu'à ce qu'il s'arrête. Appuyez à nouveau pour assurer un ajustement précis.
- Insérez l'autre tube **blanc** de 3/8 po dans le côté de sortie de la tête de filtre jusqu'à ce qu'il s'arrête. Appuyez à nouveau pour assurer un ajustement précis.

### ⚠ AVERTISSEMENT

**Domage matériel :** Le tube doit se conformer au contour de l'armoire pour permettre un espace de rangement sans courbures trop prononcées. Les tubes ont besoin de coupes propres, perpendiculaires et sans ébarbures pour assurer un bon ajustement.

### C

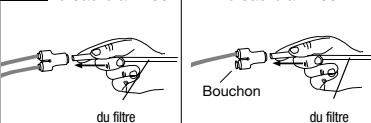

Deux conduits d'eau d'arrivée

Un conduit d'eau d'arrivée

du filtre

Bouchon

du filtre

- Insérez le(s) tube(s) de cuivre à partir du distributeur dans le raccord à connexion rapide de 3/8 po à 1/4 po.
- Raccordez le tube **blanc** 3/8 po depuis la sortie de droite sur la tête de filtre dans le raccord de la connexion rapide jusqu'à ce qu'il s'arrête et. Appuyez à nouveau sur le tube pour assurer un ajustement précis.

**Pour enlever le(s) tube(s) de la connexion rapide, appuyez sur la bague de dégagement et tirez doucement le tube pour l'éloigner.**

### D

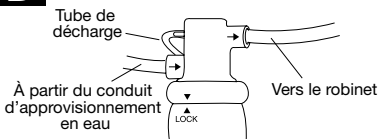

À partir du conduit d'alimentation en eau

Vers le robinet

- Pour changer la direction d'évacuation de l'eau de remplacement de filtre, placez un tube transparent de 6 po sur le trou d'évén sur le côté gauche de la tête de filtre.

**Il est normal que 2 oz d'eau environ s'échappent lorsque le filtre est retiré.**

# 2

## CONNEXION FINALE DE L'EAU

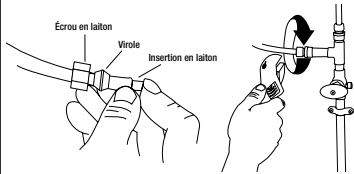

- À l'extrémité du tube **blanc** de 3/8 po venant du filtre ou de la connexion rapide, faites coulisser l'écrou en laiton et la virole fournis sur le tube et poussez l'insertion de tube en laiton.
- Installez une soupape à étrier ou un raccord en T à compression dans le conduit d'approvisionnement d'eau froide.
- Insérez le tube **blanc** de 3/8 po dans le raccord à compression de 3/8 po et serrez.

### ⚠ AVERTISSEMENT

**Dompage matériel :** Joignez le reste du tube à l'approvisionnement d'eau froide seulement.

# 3

## FAITES COULER L'EAU ET RELIEZ L'ÉLECTRICITÉ

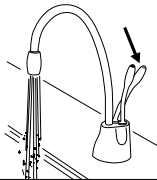

- Mettez en marche l'approvisionnement en eau froide.
- Faites couler l'eau pendant au moins 3 minutes pour rincer les conduits.
- Vérifiez toutes les connexions pour être certain qu'elles soient étanches et qu'il n'y ait pas de fuites.

**En cas de fuites, fermez l'approvisionnement en eau, serrez les raccords et répétez l'étape 3.**

### F-201 Configuration du filtre à réduction chimique et mécanique:

(Utilisez la cartouche de recharge F-201R) Cette cartouche (incluse avec le système) permet une réduction chimique et mécanique de la poussière, de la rouille, du goût, de l'odeur, du chlore et des particules en suspension.



Ce système a été testé et certifié par NSF International en regard du standard NSF/ANSI 42 pour la réduction du chlore, le goût et l'odeur et la classe particulaire nominale 1.

Pression : 206 à 862 kPa (30 à 125 psi)  
 Température : 0,5 °C à 37,7 °C (33 °F à 100 °F)  
 Débit : 2,8 l/min (0,75 gal/min)  
 Capacité : 1890 litres (500 gal)

**Capacité du filtre:** 1890 litres (500 gal), en fonction des conditions locales. Notez que les tests ont été effectués dans des conditions de laboratoire standards, les performances actuelles peuvent donc s'avérer différentes. N'utilisez pas l'appareil avec de l'eau n'étant pas sécuritaire d'un point de vue microbiologique, ou d'une qualité inconnue, sans désinfecter adéquatement le système en amont ou en aval. Pour une utilisation avec de l'eau froide uniquement. Les systèmes doivent être installés et doivent fonctionner en accord avec les procédures et les directives recommandées par le fabricant. Voir la carte de garantie pour les informations relatives à la garantie. Pour une réparation et pour obtenir des pièces de rechange, adressez-vous à votre revendeur local ou contactez directement InSinkErat<sup>®</sup> au 1-800-558-5700.

Réduction des Contaminants Dans L'eau	ppm à l'entrée	Concentration De Défi D'Eau à traiter. Sauf mention contraire, les unités s'appliquent à chaque rangée.	ppm à la sortie	Réduction moyenne	Conditions de réduction de NSF	Test NSF
Goût Et Odeur De Chlore	2.1	2.0 mg/L ± 10%	0.07	96.6	> 50%	516345-05
Classe Particulaire Nominale I Dimension particulaire: =0.5 à 1 um	12666667	At least 10,000 particles/ml	790666	93.7	> 85%	J-00025192

**Directives d'applications/Paramètres d'alimentation en eau pour tests NSF:** Débit d'alimentation de 2,8 l/min (0,75 gal/min), air partit d'un forage privé ou public, pression d'eau de 206 à 862 kPa (30 à 125 psi), température de l'eau de 0,5 °C à 37,7 °C (33 moins d'indication contraire, tous les tests sont effectués à un pH de 7,5 ± 0,5, Débit: 2,8 l/min (0,75 gal/min) Pression: 413 kPa Température : 20 °C ± 3 °C.

**Entrez en contact avec un agent autorisé InSinkErat<sup>®</sup> pour obtenir des pièces de rechange ou pour une réparation.**

**AnswerLine™**  
 1-800-558-5700

## Warranty Information

**Full 1 Year Warranty:** Covers all replacement parts and repair labor to correct defects in material or workmanship in the filter system, excluding the replaceable filter cartridge, for the full warranty period from the date of installation in your home. If warranty service is required during the warranty period, contact an authorized InSinkErator® service agent to replace or repair the unit in your home at no cost to you.

This warranty gives you specific legal rights and you may also have other rights which vary. If the manufacturer determines that the unit should be replaced rather than repaired, the warranty on the replacement unit will be limited to the unexpired term of the original warranty. No other expressed warranty, written or oral, applies.

Warranty is determined by the serial number of the unit installed and the date of installation. A purchase or installation receipt may be required to verify warranty status. The foregoing warranty does not apply to damage or inoperation resulting from accident, alteration, misuse, abuse, improper installation, installation not in accordance with these instructions or local electrical and/or plumbing codes. We do not assume any consequential damage. Warranty will be voided if installed in a commercial or industrial situation. If you have questions concerning your unit or when service is needed, please call for the name of the nearest authorized service center.

**If your unit does not operate, contact your authorized service center or**

**InSinkErator®.** When writing or calling, give the following information: date, your name, address and phone number. Describe the product by model number, serial number, date purchased, place purchased, service history (include name and address of service agent) and clearly describe the problem and service required.

## Información Sobre La Garantía

**Garantía completa por un año:** Cubre todas las piezas de repuesto y los trabajos de reparación para corregir defectos de los materiales o la fabricación del sistema del filtro, a excepción del cartucho del filtro sustituible durante todo el periodo de garantía a partir de la fecha de instalación en su hogar. Si se requiere un servicio de garantía durante el periodo de garantía, comuníquese con un agente de servicio autorizado de InSinkErator® para sustituir o reparar la unidad en su domicilio sin ningún costo para usted.

Esta garantía le otorga determinados derechos legales; también puede tener otros derechos, que variarán. Si el fabricante determina que la unidad deberá ser sustituida en lugar de reparada, la garantía de la unidad nueva estará limitada al periodo restante de la garantía original. No es aplicable ninguna otra garantía expresa, escrita u oral.

La garantía se determina mediante el número de serie de la unidad instalada y la fecha de instalación. Para verificar el estado de la garantía, le pueden pedir el recibo de compra o de instalación. La garantía mencionada anteriormente no es aplicable en caso de daños o mal funcionamiento debido a accidentes, alteraciones, uso incorrecto, abuso, instalaciones incorrectas, instalaciones que no se hayan hecho siguiendo estas instrucciones o la norma local de plomería. No asumimos ningún daño resultante. La garantía queda anulada si el producto se instala en una ubicación industrial o comercial. Si tiene alguna pregunta sobre la unidad o sobre su mantenimiento, por favor comuníquese con el centro de servicio autorizado más cercano.

**Si la unidad no funciona, comuníquese con su centro de servicio autorizado o con InSinkErator®.** Al escribir o llamar, proporcione la siguiente información: fecha, nombre, dirección y número de teléfono. Describa el producto mediante el número de modelo, el número de serie, la fecha de adquisición, el lugar de adquisición, el historial de servicio (incluyendo el nombre y dirección del agente de servicio) y describa claramente el problema y el servicio requerido.

## Renseignements Sur La Garantie

**Garantie complète de un (1) an:** Couvre l'ensemble des pièces de rechange et la main d'oeuvre pour corriger les défaut de matériaux ou de construction du système de filtration, à l'exclusion des cartouches de filtration remplaçables pour toute la durée de la période de garantie à partir de la date d'installation dans votre maison. Si une réparation s'avère nécessaire pendant la période garantie, entrez en contact avec un agent de réparation InSinkErator® pour remplacer ou faire réparer l'appareil à votre domicile, sans aucun frais de votre part.

Cette garantie vous donne des droits légaux spécifiques. De plus, il est possible que vous ayez d'autres droits, qui varient selon la juridiction. Si le fabricant détermine que l'appareil doit être remplacé plutôt que réparé, la garantie de ce nouvel appareil sera limitée à la période restant à courir de la garantie originale. Aucune autre garantie expresse, écrite ou orale, ne s'applique.

La garantie est déterminée par le numéro de série situé sur l'appareil installé et la date de l'installation. Un reçu d'achat ou de travaux d'installation peut être exigé pour vérifier le statut de votre garantie. Cette garantie ne s'applique pas aux dommages ou au mauvais fonctionnement résultant d'un accident, d'une modification, d'un mauvais usage, d'un abus, d'une installation incorrecte, d'une installation qui ne respecte pas les instructions d'installation ou les codes de plomberie locaux. Nous n'assumons aucune responsabilité pour les dommages indirects. La garantie sera annulée si l'appareil est utilisé à des fins commerciales ou industrielles. Si vous avez des questions concernant votre appareil ou si une réparation s'avère nécessaire, veuillez entrer en contact avec nous pour obtenir le nom du centre d'entretien autorisé le plus près.

**Si votre appareil ne fonctionne pas, entrez en contact avec votre centre d'entretien autorisé ou InSinkErator®.** Lorsque vous nous écrivez ou nous appelez, vous devez fournir les informations suivantes: la date, vos nom, adresse et numéro de téléphone. Vous devez également fournir le numéro du modèle, le numéro de série, la date d'achat, le lieu de l'achat, l'historique de l'entretien (incluant le nom et l'adresse de l'agent responsable de l'entretien) et décrire en détails le problème et le type de réparation requise.

in sink erator®

**AnswerLine™**  
1-800-558-5700

[www.insinkerator.com](http://www.insinkerator.com)



**EMERSON**  
Appliance Solutions

The Emerson logo is a trademark and a service mark of Emerson Electric, Co.

InSinkErator is a division of Emerson Electric, Co.